



Электронная документация

АЛЮМИНИЕВЫЙ ПРОФИЛЬ

MIC-2000 ANOD White

ОПИСАНИЕ

- Компактные размеры, толщина — всего 6 мм.
- Дополнительные аксессуары, заглушки и крепеж.
- Хороший теплоотвод. Простая установка.
- Стандартная длина — 2 м. По заказу — 1 м.
- Экран из стойкого к УФ-излучению поликарбоната с замком-защелкой, доступен матовый, прозрачный, с линзой.

ПРИМЕНЕНИЕ

- Для использования внутри помещений.
- Для любых гибких и жёстких светодиодных ленток шириной до 10 мм.



11 мм



Накладной



Белый

ПАРАМЕТРЫ

Артикул	018271
Модель	MIC-2000 ANOD White
Цвет	 белый
Покрытие	анодированное
Форма (сечение)	прямоугольный
Назначение	универсальный
Размеры профиля	2000×15×6 мм
Ширина площадки для лент	11 мм

ЧЕРТЕЖ

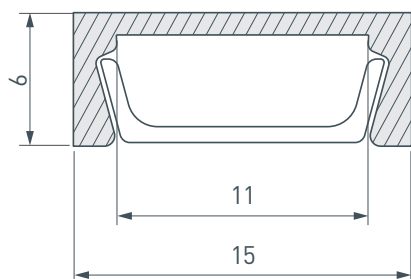

РУКОВОДСТВО ПО МОНТАЖУ ПРОФИЛЯ

Необходимые компоненты

Ⓘ Профиль

Ⓜ Заглушка

Ⓥ Держатель

Ⓜ Экран

Ⓝ Светодиодная лента

- 1** / Закрепите скобы-держатели (Ⓥ) на поверхности и выведите кабель от блока питания для светодиодной ленты.

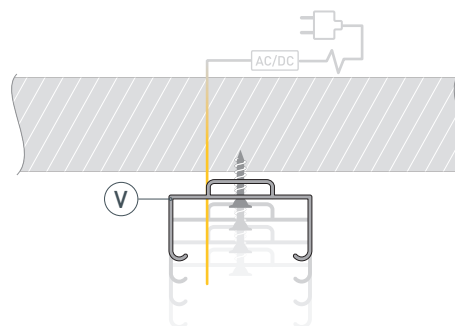

- 2** / Установите в профиль (Ⓘ) светодиодную ленту (Ⓝ).

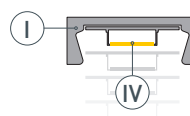

- 3** / Установите профиль (Ⓘ) в скобы-держатели (Ⓥ) и соедините кабели питания светодиодной ленты.

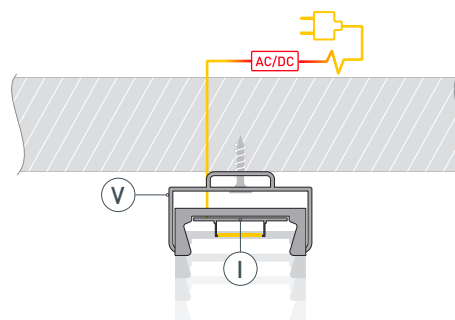

- 4** / Установите на профиль экран (Ⓜ), а затем заглушки (Ⓜ).

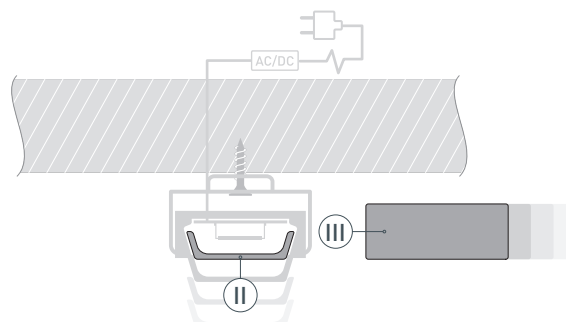

СОПУТСТВУЮЩИЕ ТОВАРЫ И АКСЕССУАРЫ

Приобретаются отдельно

Экран



012037
Матовый для PDS, MIC

Экран



012036
Прозрачный для PDS, MIC

Экран

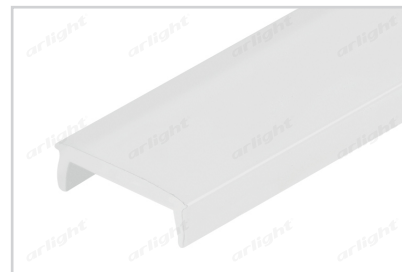

017448
MAT-L матовый для PDS, MIC

Экран



013283
F прозрачный для PDS, MIC

Экран



017449
CLEAR-B прозрачный для PDS, MIC

Экран



13280(1)
F-KA-2000 матовый для PDS, MIC

Экран



013658
С линзой 10°-60° для PDS, MIC

Экран



020918
С линзой SATIN-10-90 для PDS, MIC

СОПУТСТВУЮЩИЕ ТОВАРЫ И АКСЕССУАРЫ

Приобретаются отдельно

Заглушка



012047
Для MIC глухая

Заглушка



012046
Для MIC с отверстием

Заглушка

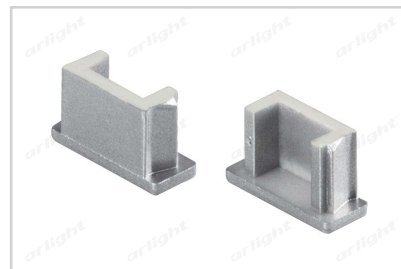

020926
Светонепроницаемая MIC глухая

Заглушка

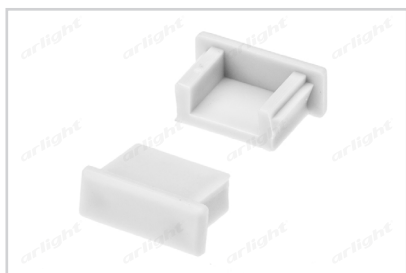

018601
Для MIC белая глухая

Заглушка

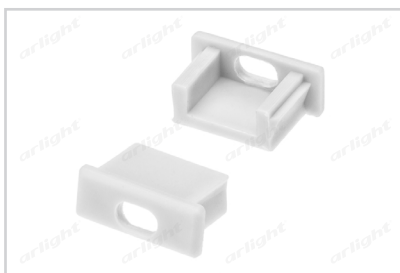

018600
Для MIC белая с отверстием

Заглушка

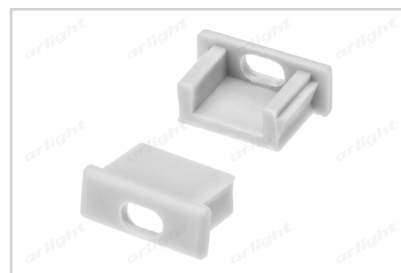

017279
Для MIC-MW с отверстием

Заглушка



013477
Для MIC кондукторная с отверстием

Лента



020393
RT 2-5000 24V Warm3000
2x (2835, 600 LED, PRO)

СОПУТСТВУЮЩИЕ ТОВАРЫ И АКСЕССУАРЫ

Приобретаются отдельно

Крепеж монтажный



012530
Для MIC, PDS-R, PDS-S цинк

Крепеж монтажный



012541
Для MIC, PDS-R, PDS-S хром

Крепеж монтажный



020924
Для MIC, PDS Plastic Grey

Микровыключатель



013211
12V для PDS без провода

Микровыключатель



013210
12V для PDS с проводом 1.5м

Микровыключатель

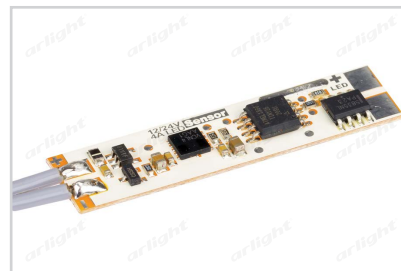

017216
SENS-4A

Микровыключатель

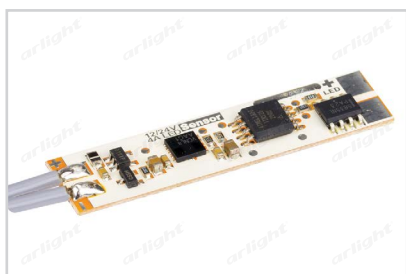

017219
SENS-4A (провод 1.5м)

Пружинный держатель

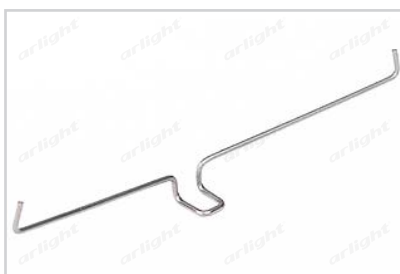

016028
Для PDS, MIC, PHS-A

